

---

# 京急線 優良看板

## (青物横丁・大森海岸)

2022年12月

**GODO TSUSHIN Co.,Ltd.**  
<https://www.godo-ad.co.jp>

株式会社 合同通信 〒231-0011 横浜市中区太田町4-47 コーワ太田町ビル

TEL: 045-641-2331 FAX: 045-641-2337

---

随時状況が変わりますので売り違いの場合はご了承ください

- 掲出位置モニター -



- 実施場所位置図 (2022/12/06 現在) -

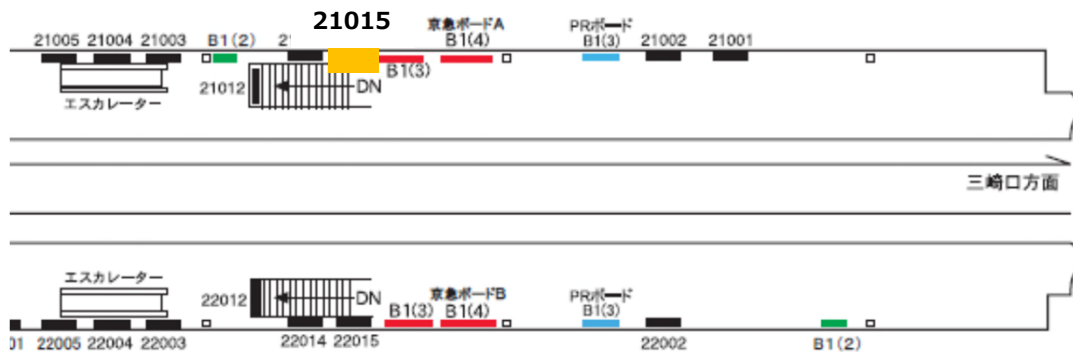

- 媒体詳細 -

媒体番号	駅でん 21015	
初回概算費用合計	470,000円	
寸法	規格	H1,200 × W1,800
	板寸法	H1,145 × W1,745
	見え寸法	H1,120 × W1,720
面数	1面	
掲出期間	6カ月	
掲出作業	平日夜間作業	
備考	<ul style="list-style-type: none"> <li>・期間途中で解約の場合は広告料金の払戻しはいたしかねます。</li> <li>・その他掲出に関しては、掲出規則の定めによります。</li> <li>・初回概算費用合計金額には掲出に係る料金（掲出料合計・デザイン費・製作施工費・抹消費）をすべて含んだ金額となります。</li> <li>・上記料金は製作過程で上下する可能性があります。</li> <li>・継続時料金は別途お問い合わせください</li> <li>・税別</li> </ul>	

- 掲出位置モニター -



- 実施場所位置図 (2022/12/06 現在) -

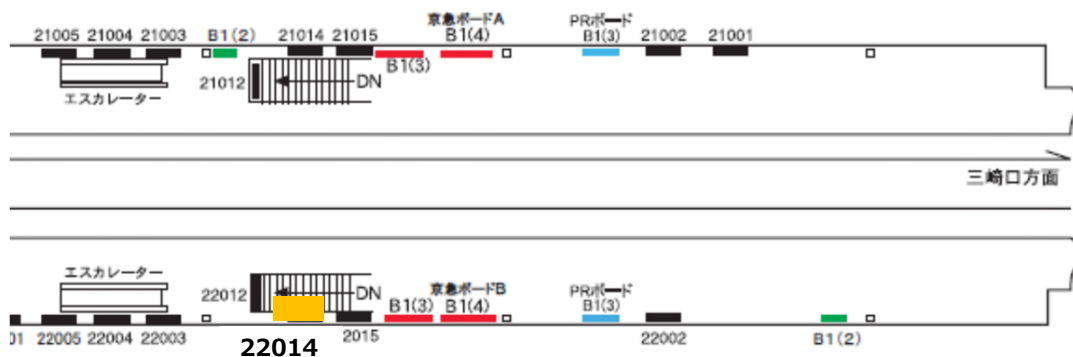

- 媒体詳細 -

媒体番号	駅でん 22014	
初回概算費用合計	470,000円	
寸法	規格	H1,200 × W1,800
	板寸法	H1,145 × W1,745
	見え寸法	H1,120 × W1,720
面数	1面	
掲出期間	6カ月	
掲出作業	平日夜間作業	
備考	<ul style="list-style-type: none"> <li>・期間途中で解約の場合は広告料金の払戻しはいたしかねます。</li> <li>・その他掲出に関しては、掲出規則の定めによります。</li> <li>・初回概算費用合計金額には掲出に係る料金（掲出料合計・デザイン費・製作施工費・抹消費）をすべて含んだ金額となります。</li> <li>・上記料金は製作過程で上下する可能性があります。</li> <li>・継続時料金は別途お問い合わせください</li> <li>・税別</li> </ul>	

- 掲出位置モニター -



- 実施場所位置図 (2022/11/30 現在) -

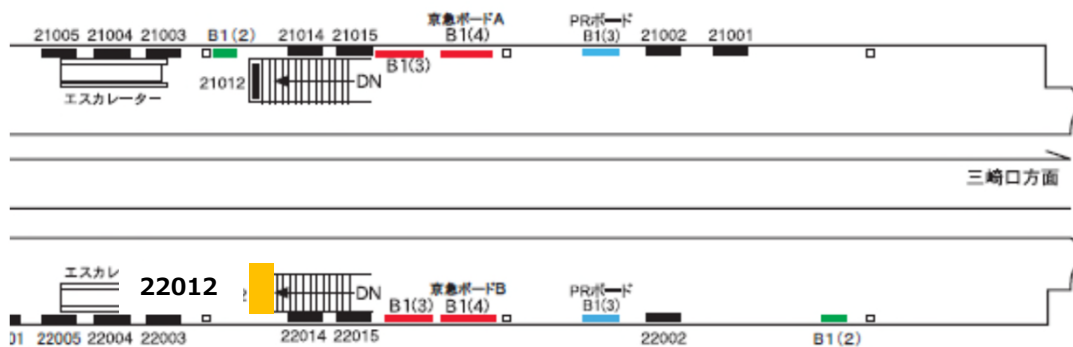

- 媒体詳細 -

媒体番号	駅でん 23029	
初回概算費用合計	470,000円	
寸法	規格	H1,200 × W1,800
	板寸法	H1,145 × W1,745
	見え寸法	H1,120 × W1,720
面数	1面	
掲出期間	6カ月	
掲出作業	平日夜間作業	
備考	<ul style="list-style-type: none"> <li>・ 期間途中で解約の場合は広告料金の払戻しはいたしかねます。</li> <li>・ その他掲出に関しては、掲出規則の定めによります。</li> <li>・ 初回概算費用合計金額には掲出に係る料金（掲出料合計・デザイン費・製作施工費・抹消費）をすべて含んだ金額となります。</li> <li>・ 上記料金は製作過程で上下する可能性があります。</li> <li>・ 継続時料金は別途お問い合わせください</li> <li>・ 税別</li> </ul>	

- 掲出位置モニター -

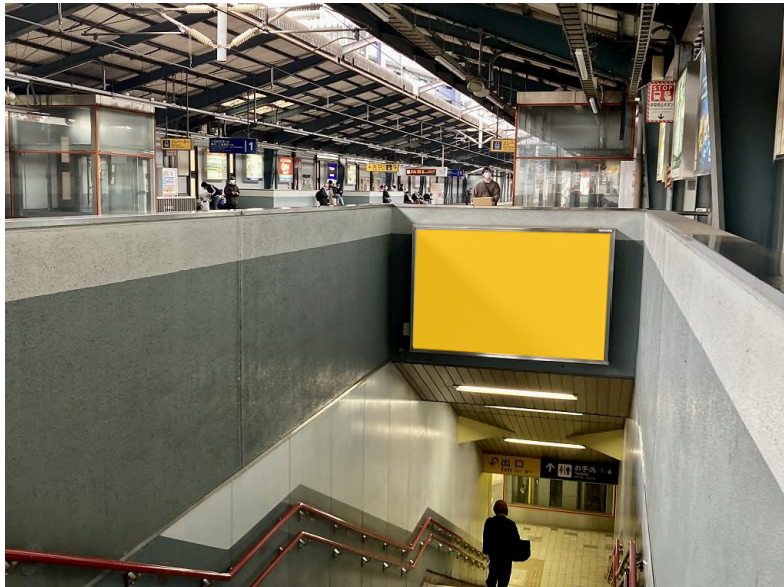

- 実施場所位置図 (2022/11/30 現在) -

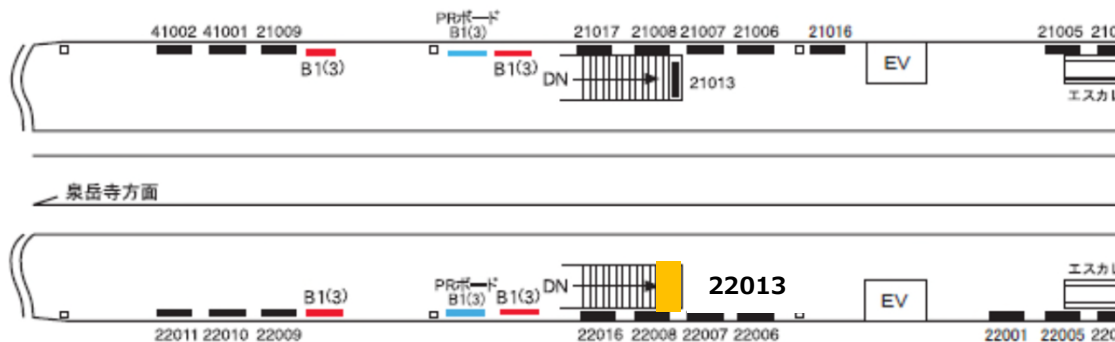

- 媒体詳細 -

媒体番号	駅でん 22013	
初回概算費用合計	470,000円	
寸法	規格	H1,200 × W1,800
	板寸法	H1,145 × W1,745
	見え寸法	H1,120 × W1,720
面数	1面	
掲出期間	6カ月	
掲出作業	平日夜間作業	
備考	<ul style="list-style-type: none"> <li>・期間途中での解約の場合は広告料金の払戻しはいたしかねます。</li> <li>・その他掲出に関しては、掲出規則の定めによります。</li> <li>・初回概算費用合計金額には掲出に係る料金（掲出料合計・デザイン費・製作施工費・抹消費）をすべて含んだ金額となります。</li> <li>・上記料金は製作過程で上下する可能性があります。</li> <li>・継続時料金は別途お問い合わせください</li> <li>・税別</li> </ul>	

- 掲出位置モニター -



- 実施場所位置図 (2022/11/30 現在) -

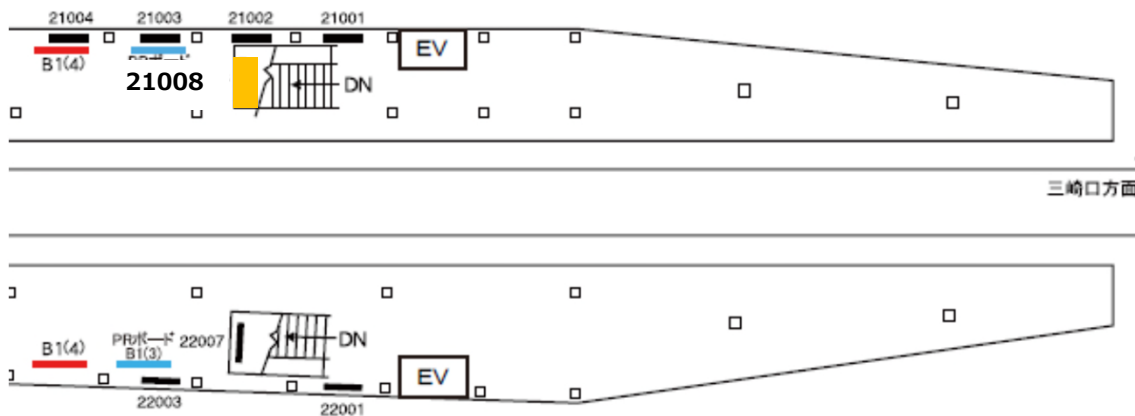

- 媒体詳細 -

媒体番号	駅でん 21008	
初回概算費用合計	500,000円	
寸法	規格	H900 × W2,700
	板寸法	H845 × W2,645
	見え寸法	H815 × W2,615
面数	1面	
掲出期間	6カ月	
掲出作業	平日夜間作業	
備考	<ul style="list-style-type: none"> <li>・期間途中で解約の場合は広告料金の払戻しはいたしかねます。</li> <li>・その他掲出に関しては、掲出規則の定めによります。</li> <li>・初回概算費用合計金額には掲出に係る料金（掲出料合計・デザイン費・製作施工費・抹消費）をすべて含んだ金額となります。</li> <li>・上記料金は製作過程で上下する可能性があります。</li> <li>・継続時料金は別途お問い合わせください</li> <li>・税別</li> </ul>	

- 掲出位置モニター -



- 実施場所位置図 (2022/11/30 現在) -

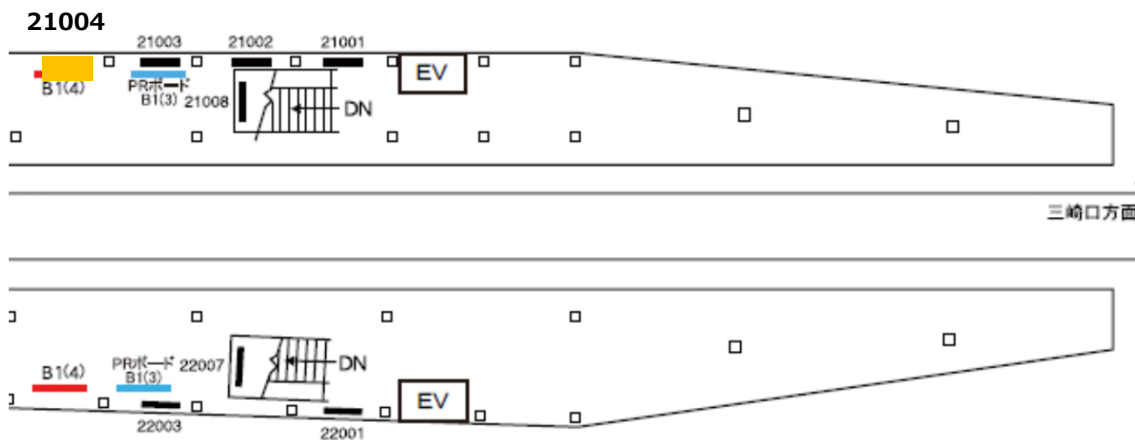

- 媒体詳細 -

媒体番号	駅でん 21004	
初回概算費用合計	340,000円	
寸法	規格	H600 × W2,700
	板寸法	H545 × W2,645
	見え寸法	H520 × W2,620
面数	1面	
掲出期間	6カ月	
掲出作業	平日夜間作業	
備考	<ul style="list-style-type: none"> <li>・期間途中で解約の場合は広告料金の払戻しはいたしかねます。</li> <li>・その他掲出に関しては、掲出規則の定めによります。</li> <li>・初回概算費用合計金額には掲出に係る料金（掲出料合計・デザイン費・製作施工費・抹消費）をすべて含んだ金額となります。</li> <li>・上記料金は製作過程で上下する可能性があります。</li> <li>・継続時料金は別途お問い合わせください</li> <li>・税別</li> </ul>	



- 掲出位置モニター -



- 実施場所位置図 (2022/11/30 現在) -

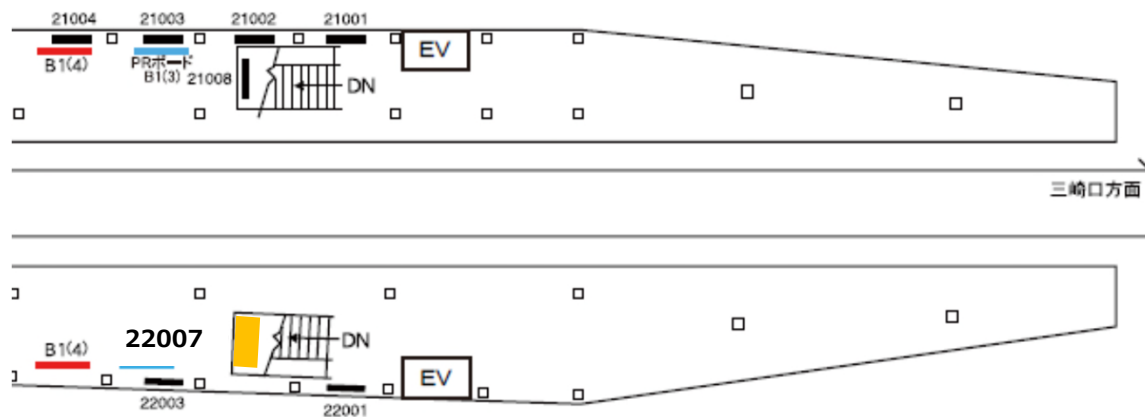

- 媒体詳細 -

媒体番号	駅でん 22007	
初回概算費用合計	500,000円	
寸法	規格	H900 × W2,700
	板寸法	H845 × W2,645
	見え寸法	H815 × W2,615
面数	1面	
掲出期間	6カ月	
掲出作業	平日夜間作業	
備考	<ul style="list-style-type: none"> <li>・期間途中で解約の場合は広告料金の払戻しはいたしかねます。</li> <li>・その他掲出に関しては、掲出規則の定めによります。</li> <li>・初回概算費用合計金額には掲出に係る料金（掲出料合計・デザイン費・製作施工費・抹消費）をすべて含んだ金額となります。</li> <li>・上記料金は製作過程で上下する可能性があります。</li> <li>・継続時料金は別途お問い合わせください</li> <li>・税別</li> </ul>	

- 掲出位置モニター -



- 実施場所位置図 (2022/11/30 現在) -

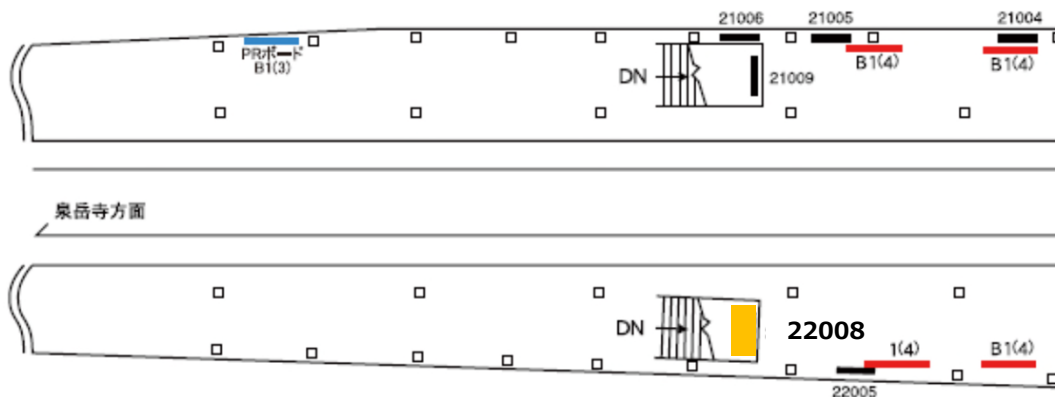

- 媒体詳細 -

媒体番号	駅でん 22008	
初回概算費用合計	500,000円	
寸法	規格	H900 × W2,700
	板寸法	H845 × W2,645
	見え寸法	H815 × W2,615
面数	1面	
掲出期間	6カ月	
掲出作業	平日夜間作業	
備考	<ul style="list-style-type: none"> <li>・期間途中で解約の場合は広告料金の払戻しはいたしかねます。</li> <li>・その他掲出に関しては、掲出規則の定めによります。</li> <li>・初回概算費用合計金額には掲出に係る料金（掲出料合計・デザイン費・製作施工費・抹消費）をすべて含んだ金額となります。</li> <li>・上記料金は製作過程で上下する可能性があります。</li> <li>・継続時料金は別途お問い合わせください</li> <li>・税別</li> </ul>	

**シークレットセールも実施中！  
ご興味ございましたらお問い合わせください。**

**株式会社合同通信 営業部**

**TEL 045-641-2331**

**メール [info@godo-ad.co.jp](mailto:info@godo-ad.co.jp)**